

RODEX



INSTRUCTION MANUAL



HIGH PRESSURE WASHER

RDX712M | ITEM NO: X712M

TR:	03-10	EN:	11-18	RU:	19-26
AR:	27-32	GE:	33-41		

CE EAC

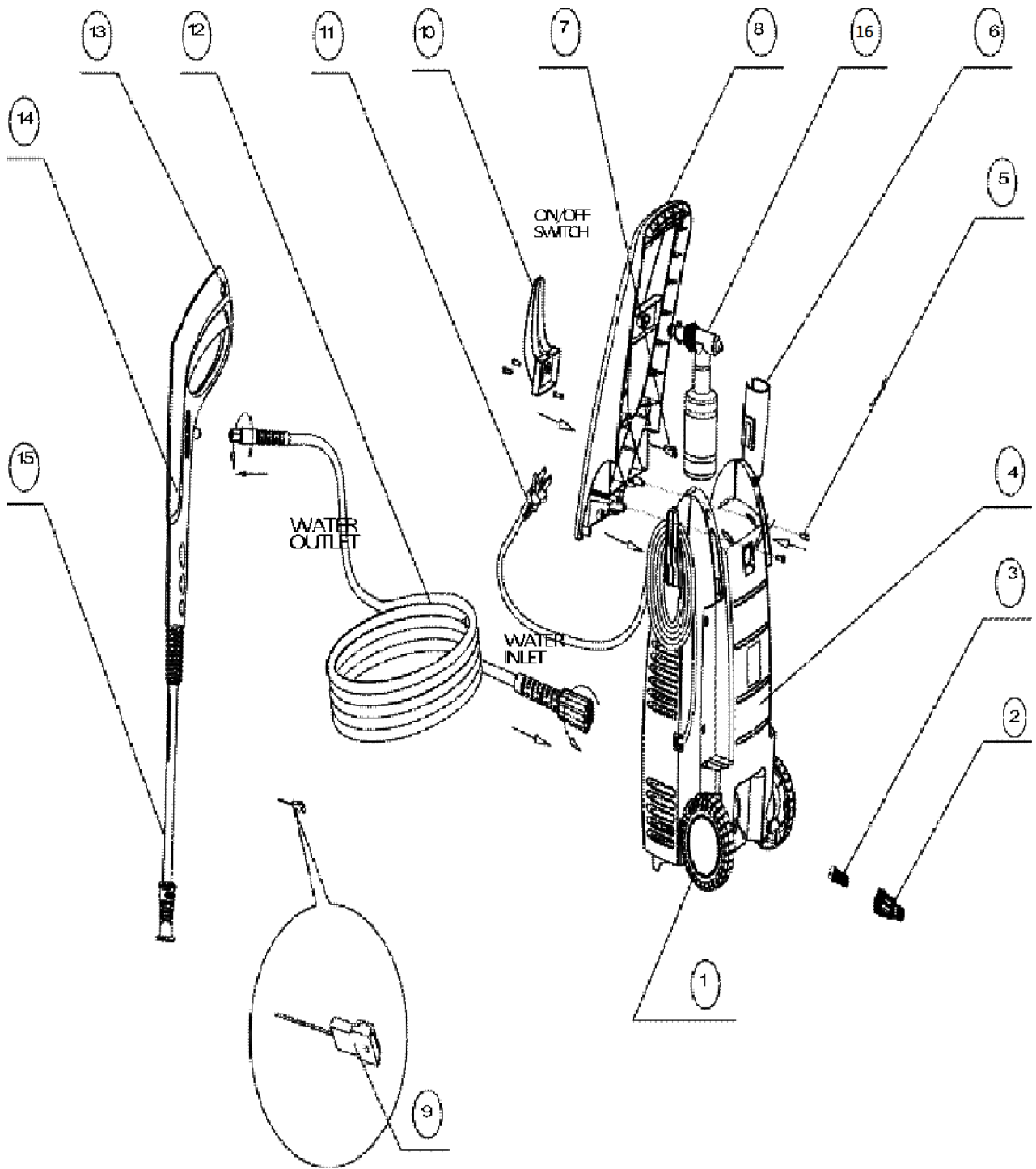

TÜRKÇE

BASINÇLI YIKAMA MAKİNASI

RDX712M - X712M

TANITMA VE KULLANIM KLAVUZU

CİHAZIN ÜNİTELERİ

1. TEKERLEK
2. SU KONNEKTÖRÜ
3. FİLTRE
4. MUHAFAZA
5. VİDA
6. GÖVDE DESTEĞİ
7. MONTAJ KISMI
8. TUTMA KOLU
9. HORTUM DESTEĞİ
10. KABLO
11. BASINÇ HORTUMU
12. GÜVENLİK KİLİDİ
13. SPREY KOLU
14. UZUN GÖVDE
15. TEMİZLEME İĞNESİ

TEKNİK ÖZELLİKLER

- | | |
|----------------|---------------|
| • BASINÇ | 110 Bar |
| • MAKS. BASINÇ | 165 Bar |
| • AKIŞ | 7.5 L/min |
| • VOLTAJ | 230 V / 50 Hz |
| • GÜÇ | 2100 W |

NOT: BU ÜRÜN AMATÖR AMAÇLI KULLANIMLAR İÇİN UYGUNDUR.

KULLANIM ALANI VE ÖMRÜ

Bu yüksek basınçlı yıkama makinesi, ev kullanımı için ve aşağıdaki mekânlar içinde kullanım amacıyla geliştirilmiştir:

Otomobil, motosiklet, tekne, karavan, römork, evinizin verandası/park alanı/avlu taşları, ahşap aksam, tuğla yapılar, mangal, bahçe mobilyalar.

Gümrük ve Ticaret Bakanlığı tebliğince kullanım ömrü 5 yıldır.

A. Detaylı Teknik Bilgi:

Güç	2100W
Koruma sınıfı	II
Koruma derecesi	IPX5
Basınç	110Bar(11Mpa)
Maksimum basınç	165Bar(15Mpa)
Akış hızı	7.5 l/min
Maks. akış hızı	7 l/min
Hortum uzunluğu	5 metre
Elektrik kablo uzunluğu	5 metre
İç basıncı	0.7MPa
Ses basınç seviyesi	LpA=77 dB(A) KPA=3dB
Ses güç seviyesi	LwA=96dB (A)
Titreşim değeri	$a_h=1.8m/s^2$ $K_{ah}=0.05m/s^2$
Ağırlığı	19Kg

GÜVENLİK ÖNLEMLERİ VE UYARILARI

Yönergeleri belirtmek için kullanılan simgeler

Yüksek basınçlı yıkama makinesinin ilk kez kullanımından önce, bu kullanma kılavuzu başından sonuna kadar dikkatlice okunmalıdır. Kullanma kılavuzu daha sonra gerekebileceğinden saklanmalıdır.

Kişilerin tehlikeyle karşılaşmasını önlemek için, bu simgeyle işaretlenen güvenlik yönergelerine uyulmalıdır.



Bu simge makinaya zarar gelmesini ve performansının düşmesini önlemek için uyulması gereken güvenlik yönergelerini belirtmek için kullanılmıştır.



Bu simge işinizi kolaylaştırmak ve emniyetli bir çalışma sağlamak için uygulanması gereken yönergeleri ve ipuçlarını göstermektedir.

Yüksek basınçlı yıkama makinesinin kullanımı için eğitilmemiş veya kullanıcı kılavuzunu okumamış kişilerin makineyi kullanmasına izin vermeyin. Bu cihaz, çocuklar ve fiziksel, algısal veya zihinsel yetenekleri makineyi güvenli biçimde kullanmasına engel teşkil eden diğer kişiler tarafından yardım ya da denetim olmadan kullanılmak üzere tasarlanmamıştır. Araçla oynamalarını sağlamak için çocuklar denetim altında tutulmalıdırlar.

Makinenizi çalıştırmadan önce herhangi bir kusuru olup olmadığını dikkatle kontrol ediniz. Herhangi bir kusur görürseniz makinenizi çalıştırmayın ve RODEX distribütörüyle bağlantı kurun.



Elektrik kablosunun yalıtımı kusursuz olmalı, üzerinde herhangi bir çatlak bulunmamalıdır. Elektrik kablosu hasar görmüşse yetkili bir RODEX distribütörü tarafından değiştirilmelidir.

GÜVENLİK TALİMATLARI

- Yüksek basınçlı su jetleri tehlikeli olabilir. Kendinizin veya başkalarının giymekte olduğu giysilere veya ayakkabılara basınçlı su jetini doğrultmayın.
- Kendinizin veya başkalarının giymekte olduğu giysileri veya ayakkabıları temizlemeye kesinlikle kalkışmayın.
- Püskürtme borusunu iki elinizle sıkıca tutun!
- Makineyi kullanan kişi ve temizlik yapılan bölgenin hemen yakınında bulunan kişiler, temizlik işlemi sırasında yerinden fırlayabilecek maddelerin çarpması tehlikesine karşı kendilerini korumalıdır.
- Çalıştırma sırasında gözlük takın ve koruyucu giysiler giyin.
- Bu araç, **RODEX** tarafından sağlanan ya da önerilen temizlik maddeleriyle kullanılmak üzere tasarlanmıştır.
- Başka temizlik maddelerinin ya da kimyasalların kullanılması, aracın güvenliğini olumsuz yönde etkileyebilir.
- Aracın güvenli çalışmasını sağlamak için yalnızca RODEX'in sağladığı ya da RODEX tarafından onaylanan orijinal yedek parçaları kullanın.
- Yüksek basınçlı hortumlar, montaj elemanları ve bağlantı parçaları, aracın güvenliği açısından önemlidir. Yalnızca RODEX tarafından önerilen hortumları, montaj elemanlarını ve bağlantı parçalarını kullanın.
- Elektrik kablosu ya da güvenlik aracı, yüksek basınçlı hortum ya da püskürtme kolu gibi aracın önemli parçaları hasar görmüşse bu aracı kullanmayın.

- Uygun bir kulak koruması kullanılmalıdır.
- Makineyi patlama tehlikesi bulunabilecek ortamlarda kesinlikle kullanmayın. Bu konuda herhangi bir şüpheniz varsa yerel yetkililerle temas kurun.
- Bu yüksek basınçlı yıkama makinesi 0°C'nin altındaki sıcaklıklarda kullanılmamalıdır.
- Yetersiz nitelikteki uzatma kabloları tehlikeli olabilir. Tambur üzerine sarılı kablolar, aşırı ısınmayı önlemek için her zaman tam olarak açılmalıdır.
- **Şebeke elektrik bağlantısı**

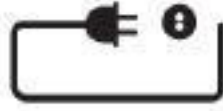

UYARI!

- Yüksek basınçlı yıkama makinesini elektrik tesisatına bağlarken aşağıdaki hususlara dikkat edilmelidir:
- Elektrik tesisatı uygun ehliyete sahip bir elektrikçi tarafından ve IEC 364'e uygun biçimde yapılmalıdır.
- Bu aracın bağlanacağı elektrik kaynağında, toprağa geçen akım kaçacağı 30 ms boyunca 30 mA'yı aştığında, elektrik beslemesini kesecek bir fazla akım cihazı bulunmalıdır.



Su bağlantısı

- Şehir su şebekesine bağlantı, ilgili yönetmeliklere uygun biçimde yapılmalıdır. Giriş hortumu, azami 10 bar basınca sahip bir su hattına bağlanabilir.
- Bu yüksek basınçlı yıkama makinesinin, yalnızca EN 1919'ye uygun BA tipi bir geri tepme önleyici takıldığında içme suyu şebekesine bağlanmasına izin verilmektedir. Geri tepme önleyici, 106411197 numarasıyla sipariş edilebilir. Geri tepme önleyici ve yüksek basınçlı yıkama makinesi arasındaki hortum, olası basınç yükselmelerini emebilmesi için en az 10 metre olmalıdır (en az 1/2 inç çapta).
- Emme ile çalıştırmada (örneğin bir yağmur suyu biriktirme haznesinden), geri tepme önleyici gerekli değildir. Önerilen emme seti: 126411387. BA valfi nden su akmaya başlar başlamaz, bu su artık içilebilir olarak kabul edilmez.

ÖNEMLİ! Mutlaka içinde yabancı maddeler olmayan su kullanın. Giriş suyu içinde akar durumda kum taneleri bulunması riski varsa (örneğin kuyunuzdan gelen), ek bir filtre takılmalıdır.

BAKIM ve ONARIM

UYARI! Makine üzerinde herhangi bir bakım işi yapmadan önce elektrik fişini mutlaka prizden çıkarın.

Emniyet düzenekleri

Yük boşaltma valfi, önceden ayarlanmış değerleri geçtiğinde basıncı düşürür.

Kullanım için gereken bileşenler ve modelin incelenmesi

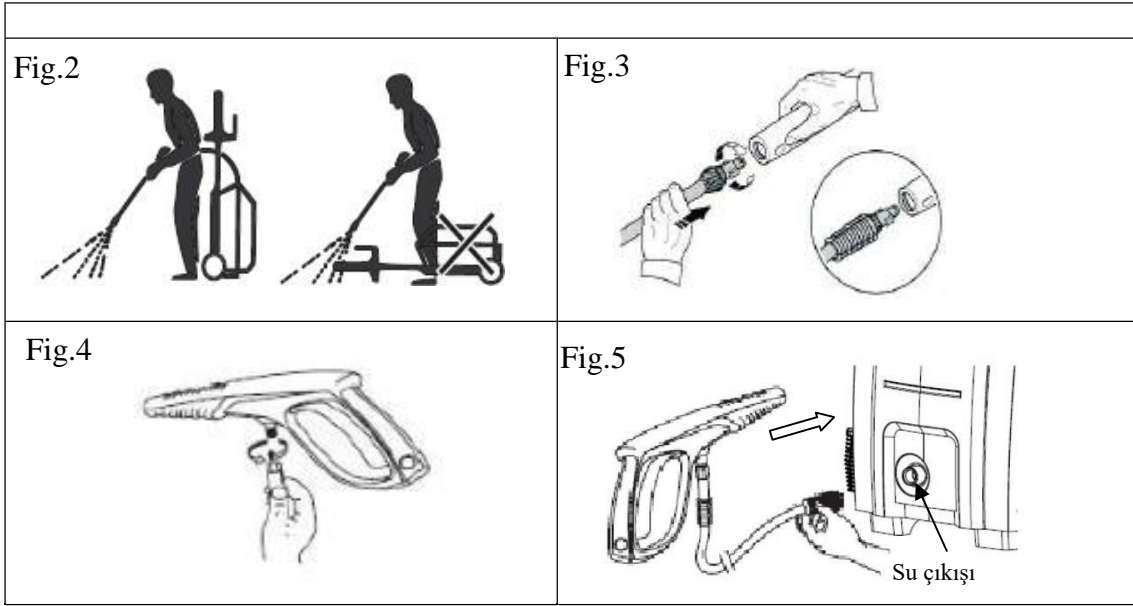

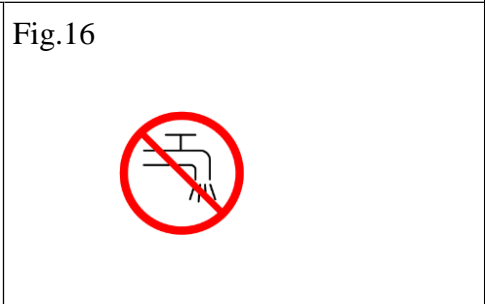
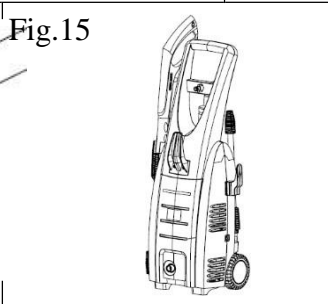
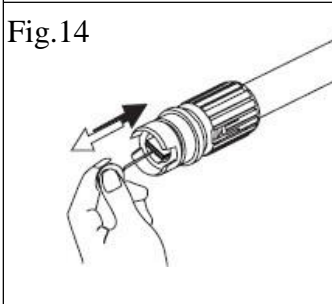
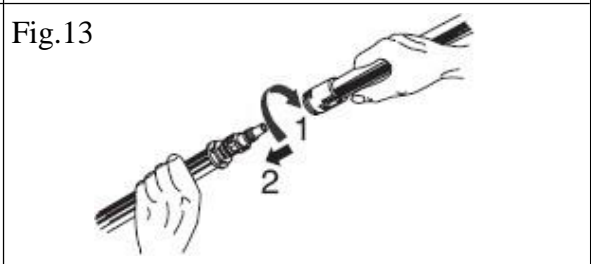
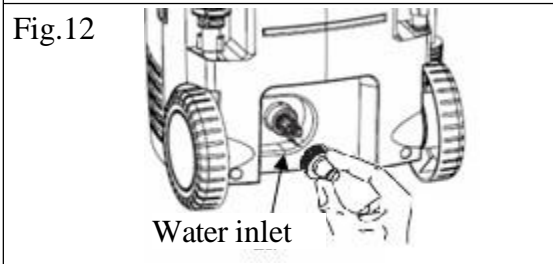
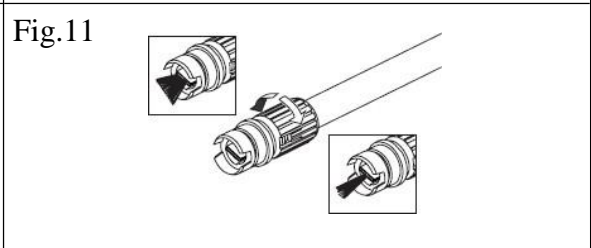
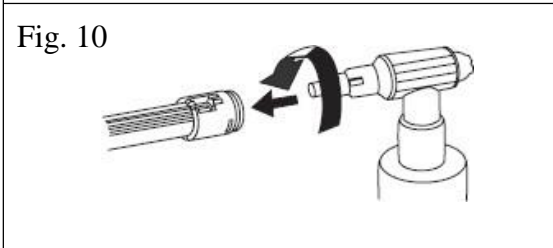
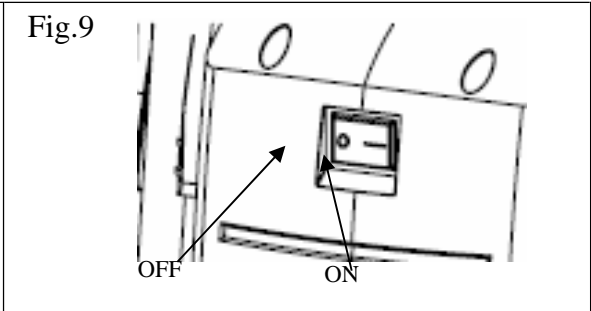
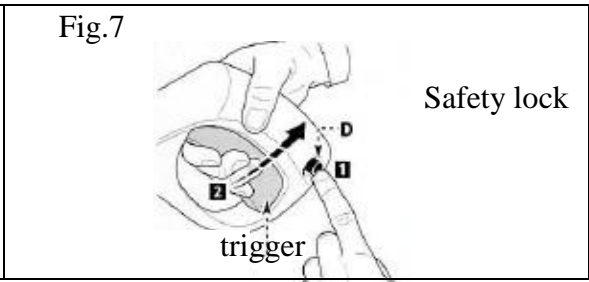
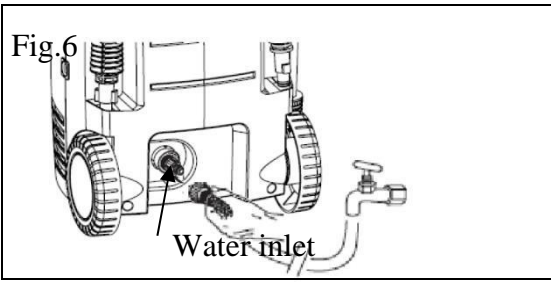

ÇALIŞTIRMA VE KULLANIM

- Musluğu tamamen açın.
- Güvenlik kilidini açın FIG.7 ve FIG. 8, içerideki havanın çıkması için tetiğe basın.
- Tetiğe basarken açma düğmesine basın FIG.9.
- Motoru yeniden çalıştıracaksanız her zaman tetiğe basmanız gerekmektedir.
- Deterjan tankını uygun seviyeye kadar doldurun FIG. 10.
- Ürünümüz ayarlanabilir başlıklıdır. Jet fan ayarı yapılabilir. FIG. 11.

Uyarı: Tetik çekiliyken başlığı ayarlamayın.

Turbo başlığın doğru kullanımı:

Yüksek güç ihtiyacında turbo başlığı takmak için. Basınçlı yıkayıcısı kapatınız. Ayarlanabilir başlığı söküp yerine turbo başlığını takınız. Basınçlı yıkayıcıyı yeniden açınız.

TAVSİYE EDİLEN TEMİZLEME PROSEDÜRÜ

Kiri temizlemek için kuru zemine deterjanla birlikte ürünü çalıştırın. Dikey yüzeylerde aşağıdan yukarıya doğru çalıştırın. Deterjanı 1-2 dakika bekletin fakat kurummasına izin vermeyin. İstenmeyen bölgelere su akmasına izin vermeyin.

SAKLAMA (FIG.12 – FIG. 15)

- Makinayı kapatınız. . Çeşmeyi kapatınız.
- Kullandıktan sonra deterjan arta kalanlarını boşaltınız.
- İçeride kalan suyun tamamen boşalması için tetiği çekiniz. İçeride su bırakmayınız. Güvenlik kilidini açınız.
- Fişi prizden çıkartınız.
- Kışın depolamak için anti-toksik antifrizle birlikte çalıştırınız.

Herhangi bir bakım ya da değişiklik yapmadan önce aletin fişini çekiniz. Güvenli ve verimli çalışma için elektrikli aletin ve hava aralıklarının temiz kalmasını sağlayın. Aletin bakım ve temizliği yetkili bir personel tarafından gerçekleştirilmelidir. Aksi durumda, ciddi hasar ve yaralanmalara sebebiyet verilebilir. Bakım gerçekleştirilirken, özdeş yedek parçalar kullanılmasına dikkat ediniz. Kullanım kılavuzu içindeki talimatların özenle takip edilmesini sağlayınız. Titiz üretim ve test yöntemlerine rağmen alet arıza yapacak olursa, onarım **RODEX** elektrikli el aletleri için yetkili bir serviste yaptırılmalıdır.

Belirti	Nedeni	Tavsiye edilen çözüm
Makine çalışmıyor	Makine fişe takılı değildir Arızalı priz Sigorta atmıştır. Arızalı uzatma kablosu	Makineyi fişe takın. Başka bir priz deneyin. Sigortayı değiştirin. Diğer makineleri kapatın. Uzatma kablosunu kullanmadan çalıştırmayı deneyin.
İnip çıkan basınç	Pompa içine hava emiliyordur. Valfler kirli, aşınmış sıkışmıştır Pompa contaları aşınmıştır	Hortumların ve bağlantıların hava geçirmez durumda olduğundan emin olmak için kontrol edin. Temizleyin ve değiştirin
Makine duruyor	Sigorta atmıştır. Yanlış şebeke gerilimi Isı sensörü devreye girmiştir Ağız kısmen tıkanmıştır	Sigortayı değiştirin. Diğer makineleri kapatın. Şebeke geriliminin kullandığınız modelin etiketindeki değere uygun olup olmadığını kontrol edin. Yıkama makinesini 5 dakika soğumaya bırakın. Ağız temizleyin
Sigorta atıyor	Sigorta gerekenden küçüktür	Makinenin amper tüketiminden daha yüksek değerde sigorta tesisatı kullanın. Uzatma kablosunu kullanmadan çalıştırmayı deneyebilirsiniz.
Makine vurutulu çalışıyor	Giriş hortumunda/pompada hava vardır Şebeke suyu kaynağı yetersiz Ağız kısmen tıkanmıştır Su filtresi tıkanmıştır Hortum dolanmıştır	Normal çalışma basıncı yeniden elde edilene kadar makineyi tetik açık durumda çalıştırın. Su kaynağının gerekli değerlere uygun olduğundan emin olmak için kontrol edin (modelin etiketine bakın) NOT! Uzun, ince hortumlar kullanmaktan kaçının (minimum 1/2") Ağız temizleyin Filtreyi temizleyin Hortumu düzeltin.
Makine sık sık kendiliğinden çalışıp duruyor	Pompa/püskürtme tabancası kaçırıyor	En yakın Rother servisine başvurunuz.
Makine çalışıyor, fakat	Pompa/hortumlar veya kullanılan aksesuar dışarı su gelmiyor donmuştur Su filtresi tıkanmıştır Ağız tıkanmıştır	Pompa/hortum veya aksesuarın çözülmesini bekleyin. Su kaynağından su gelmiyor Giriş suyunu bağlayın. Filtreyi temizleyin Ağız temizleyin

ENGLISH

HIGH PRESSURE WASHER RDX712M – X712M

MANUAL

TECHNICAL DATA

- VOLTAGE 230 V
- POWER 2100 W
- PRESSURE 110 BAR
- MAX. PRESSURE 165 BAR
- FLOW 7.5 L/MIN

NAME OF PARTS

1. Wheel
2. Water Inlet Connector
3. Filter
4. Housing
5. Screw
6. Support of lance
7. Bottle Assembly
8. Handle
9. Nozzle Cleaning Needle
10. Support of hose
11. Plug/cable
12. High Pressure Hose
13. Safety lock
14. Spray Handle
15. Lance

AREA OF USE AND LIFE

Bu yüksek basınçlı yıkama makinesi, ev kullanımı için ve aşağıdaki mekanlar içinde kullanım amacıyla geliştirilmiştir:

This "RTM711" High Pressure Washer is designed and improved to use for home and below areas: Automobile, motorcycle, boat, camper, trailer, house patio /parking lot / courtyard stones, wooden accessories, brick buildings, barbecues, garden furniture.

The lifetime is 5 years.

A. Detailed Technical Data :

Rated voltage:	AC220 – 240V , 50Hz
Rated input power:	2100W
Protection class	II
Degree of protection:	IPX5

Rated pressure:	110Bar(11Mpa)
Max. pressure:	165 Bar
Rated flow:	7.5 l/min
Max. flow:	7l/min
Supply hose length	5 metre
Power cord length	5 metre
Rated temperature:	0-40°C
Max. inlet pressure:	0.7MPa
Sound pressure level: Uncertainty:	LpA=77 dB(A) KPA=3dB
Sound power level: Uncertainty:	LwA=96dB (A)
Vibration value	$a_h=1.8m/s^2$ $K_{ah}=0.05m/s^2$
Weight:	19 KG

IMPORTANT SAFETY INSTRUCTIONS

SYMBOLS USED TO MARK INSTRUCTIONS

Some of the following symbols may be used on this product. Please study them and learn their meaning for safe operation.

Before starting up your high- pressure washer for the first time, this instruction manual must be read through carefully. Save the instructions for later use.



Safety instructions marked with this symbol must be observed to prevent danger to persons.



This symbol is used to mark safety instructions that must be observed to prevent damage to the machine and its performance.



This symbol indicates tips and instructions to simplify work and to ensure a safe operation.

Do not let people who have not been trained in the use of a high pressure washer nor read the instruction manual operate the machine. This appliance is not intended for use by children or other persons without assistance or supervision if their physical, sensory or mental capabilities prevent them from using it safely. Children should be supervised to ensure that they do not play with the appliance. Before starting up your machine please check it carefully for any defects. If you find any, do not start up your machine and contact your **RODEX** distributor.

Especially check:

The insulation of the electric cable should be faultless and without any cracks. If the electric cable is damaged, an authorized **RODEX** distributor should replace it.

SAFETY INSTRUCTIONS

- High pressure jets can be dangerous. Never direct the water jet at persons, pets, live electrical equipment or the machine itself.
- Never try to clean clothes or footwear on yourself or other persons.
- Hold the spray lance firmly with both hands.
- The operator and anyone in the immediate vicinity of the site of cleaning should take action to protect themselves from being struck by debris dislodged during operation.
- Wear goggles and protection clothes during operation.
- This appliance has been designed for use with cleaning agents supplied or recommended by the **RODEX**. The use of other cleaning agents or chemicals may adversely affect the safety of the appliance.
- Disconnect from electrical power supply before carrying out user maintenance.
- To ensure the appliance safety only use original spare parts from the **RODEX** or approved by the **RODEX**.
- High pressure hoses, fittings and couplings are important for the safety of the appliance. Only use hoses, fittings and couplings recommended by the manufacturer.
- Do not use the appliance if a supply cord or important parts of appliance are damaged, e.g. safety device high pressure hose and trigger gun.
- The appliance is intended to clean cars and garden etc.
- Appropriate ear protection has to be used.
- Never use the machine in an environment where there could be a danger of explosion. If any doubt arises, please contact the local authorities.
- It is not allowed to clean asbestos containing surfaces with high pressure.
- This high pressure washer must not be used at temperatures below 0°C.

Mains Power Connection

WARNING

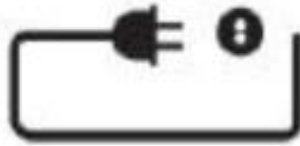

The following should be observed when connecting the high pressure washer to the electric installation:

- The electric installation shall be made by a certified electrician and comply with IEC 364.
- It is recommended that the electric supply to this appliance should include either a residual current device that will interrupt the supply if the leakage current to earth exceeds 30 mA for 30 ms.

Water connection

- Connection to the public mains according to regulations.
- Inlet hose can be connected to the water mains with a max. inlet pressure of 10 bars.



This high pressure washer is only allowed to be connected with the drinking water mains, when an appropriate backflow preventer has been installed, Type BA according to EN 1717. The backflow preventer can be ordered under number 106411177. The length of the hose between the back-flow preventer and the high pressure washer must be at least 10 metres to absorb possible pressure peaks (min diameter Vz inch).

Operation by suction (for example from a rainwater vessel) is carried out without backflow preventer. Recommended suction set: 126411387.

As soon as water has flown through the BA valve, this water is not considered to be drinking water any more.

MAINTENANCE

WARNING! Always disconnect the electrical plug from the socket prior to maintenance or cleaning.

Safety Devices

The unloader valve can reduce pressure if it exceeds pre-set values.

COMPONENT FOR USE

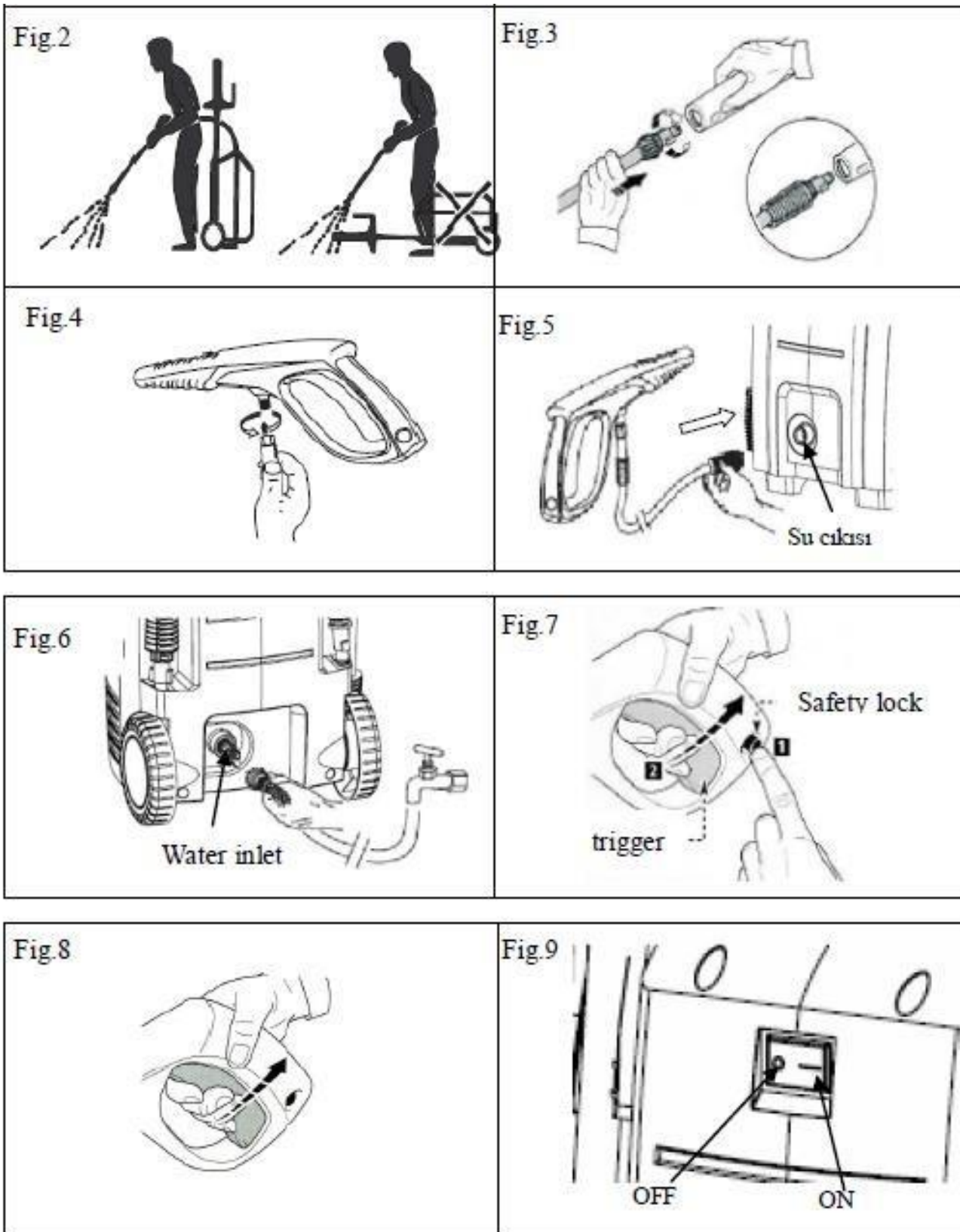

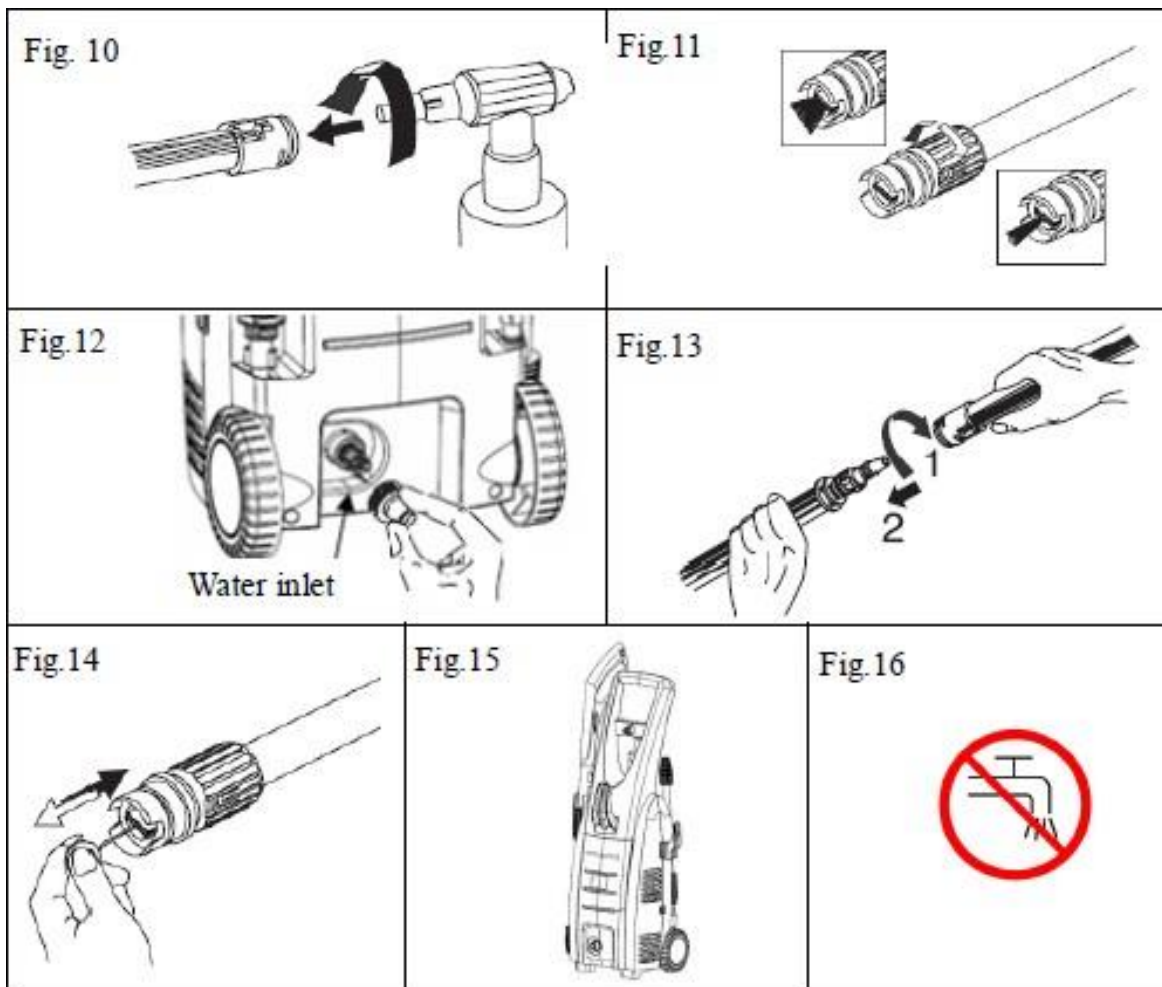

Turn on the water supply tap fully.

Release the safety lock FIG.7 and FIG. 8, then press the trigger for a few seconds to allow air to escape and to discharge residual pressure in the hose.

Keeping the trigger pressed, push the switch to start the motor FIG.9. When re-starting the motor, always keep the trigger pressed.

NOTE:

THE MOTOR ONLY RUNS WHEN THE TRIGGER IS OPERATED.

Fill the detergent tank to the level indicated through the inlet FIG. 10.

CORRECT USE OF STANDARD ACCESSORIES

The washer is equipped with the adjustable nozzle. Jet adjustment from pencil to fan FIG. 11.

WARNING: DO NOT ADJUST THE NOZZLE WHILE THE TRIGGER IS SQUEEZED.

CORRECT USE OF TURBO NOZZLE

For increasing washing power, use the turbo nozzle kit as follows:

Turn off the high pressure washer. Unscrew the adjustable head and fit the turbo nozzle onto the lance. Turn the high pressure washer back on.

RECOMMENDED CLEANING PROCEDURE

Dissolve dirt by applying detergent with the fan jet to the dry surface. On vertical surfaces, work from the bottom upwards. Leave the detergent to act for 1 to 2 minutes, but do not allow to dry out. Apply the high from the surface, working from the bottom upwards.

Avoid allowing the rinsing water to run on to unwanted surfaces. STORAGE (FIG.12 – FIG. 15)

Switch off the washer. Turn off the water supply tap.

After use, the detergent residuals should be removed from the tank.

Discharge residual pressure by pressing the trigger until no more water comes out of the lance nozzle.

Engage the gun safety lock. Remove the plug from the socket.

Operate the washer with non-corrosive/ non-toxic antifreeze before storing for the winter.

WARNING: BEFORE REUSING, COMPLETELY FLUSH THE UNIT OUT WITH PLAIN

Before working on the washer, disconnect the plug from the power supply socket. To ensure good performance, check and clean the suction and detergent filters after every 50 hours of operation FIG. 12. Clean the nozzle with the tool provided. Remove the lance from the gun, FIG. 13, remove any dirt from the nozzle hole (FIG. 14) and rinse. Follow the instructions. If the machine has problem, it should be repair and checked in **RODEX** Service.

SYMPTOM	CAUSE	RECOMENDED ACTION
No detergent suction – units with tanks	Lance nozzle is not in low pressure High pressure extension hose or high pressure hose is too big Injector clogged on pump	Slide lance nozzle into low pressure position or turn the ring counterclockwise Remove high pressure extension hose or use high pressure hose shorter than 750 cm Call your dealer
No detergent suction – units with attachable applicators	Detergent applicator is clogged	Clean applicator with warm water Replace applicator
Unit begins to smoke	Overheated, overloaded or damaged motor	Turn off and call your dealer
Pressure washer does not start up	Unit is pressurized Plug is not well connected or electric socket is faulty Extension cord is too long or wire size too small Main voltage supply is too low Thermal safety switch has tripped	Squeeze trigger on gun Check plug, socket and fuse Remove extension cord Check that main supply voltage is adequate Switch off units and allow motor to cool down
Pump does not reach necessary pressure	Water inlet filter is clogged Pump is sucking air from hose connections Nozzle is worn or not correct size Nozzle in detergent position Unloader is clogged or worn Valve is clogged or worn	Clean water inlet filter Check that connections and locking ring are properly tightened. Call your dealer Turn the ring clockwise Call your dealer Call your dealer
Fluctuating pressure	Pump is sucking in air Clogged nozzle Valves dirty, worn or stuck Water seals worn	Check that connections are tight Clean with tip cleaner Call your dealer Call your dealer
Machine stops	Extension cord is too long or wire size too small Thermal safety switch has tripped due to overheating	Remove extension cord Check that main supply voltage corresponds to specifications.

RUSSIAN

МОЙКА ВЫСОКОГО ДАВЛЕНИЯ

МОДЕЛЬ: RDX712M - X712M

РУКОВОДСТВО ПО ЭКСПЛУАТАЦИИ

МОЙКА ВЫСОКОГО ДАВЛЕНИЯ

КОМПОНЕНТЫ ПРОДУКТА

1. Вкл/Выкл Выключатель
2. вентиляционные зазоры
3. Входное отверстие для воды
4. Выходное отверстие для воды
5. Держатель копы
6. Электрический кабель
7. Распылительная головка
8. Пистолет-распылитель
9. Запускающий распыление элемент

СПОСОБЫ ПРИМЕНЕНИЯ

Мойка высокого давления предназначена для использования в быту, для автомобиля, мотоцикла, лодки, дома на колесах, трейлера, кирпичного здания и т. д.

ТЕХНИЧЕСКИЕ ОСОБЕННОСТИ

МОЩНОСТЬ	2100В
ЗАЩИТА	II
КЛАСС ЗАЩИТЫ	IPX5
ДАВЛЕНИЕ	110 бар
МАКСИМАЛЬНОЕ ДАВЛЕНИЕ	165 бар
МАКСИМАЛЬНОЕ ВХОДНОЕ ДАВЛЕНИЕ	4 бар (0,4 МПа)
СКОРОСТЬ ПРОИЗВОДИТЕЛЬНОСТЬ И РАБОТЫ	6,0 Л / мин
МАКСИМАЛЬНАЯ ПРОИЗВОДИТЕЛЬНОСТЬ	7,5 Л / мин
ДЛИНА ШЛАНГА	5 метров
ВНУТРЕННЕЕ ДАВЛЕНИЕ	0.7 Мпа
МОЩНОСТЬ ШУМА	уровень звуковой мощности = 97 дБ (А)
ВЕС	19 кг

ВАЖНЫЕ ПАРАМЕТРЫ ДЛЯ ОБЕСПЕЧЕНИЯ БЕЗОПАСНОСТИ

Символы, используемые для обозначения инструкций

Перед первым запуском мойки высокого давления необходимо внимательно прочитать данное руководство по эксплуатации. Сохраните инструкции для последующего использования.



Инструкции по безопасности, помеченные этим символом, должны соблюдаться во избежание опасности.



Этот символ указывает на инструкции по технике безопасности, чтобы предотвратить снижение производительности и вред для продукта..



Этот символ используется для обозначения инструкций по технике безопасности, которые необходимо соблюдать для предотвращения повреждения машины и ее производительности..

Не позволяйте необученным и не читавшим настоящую инструкцию людям пользоваться мойкой высокого давления. Данное устройство не предназначено для использования детьми или другими лицами без посторонней помощи или наблюдения, если их физические, умственные способности или способности восприятия не позволяют им безопасно использовать его. Необходимо следить за детьми, чтобы они не играли с прибором. Перед запуском вашей машины, пожалуйста, внимательно проверьте ее на наличие дефектов. Если вы обнаружите какие-либо дефекты, не запускайте машину и свяжитесь с вашим дистрибьютором RODEX.



Прежде чем включать мойку высокого давления, проверьте, нет ли в машине каких-либо дефектов или неисправностей. Если обнаружена какая-либо проблема, не включайте ее и немедленно свяжитесь с агентством RODEX.

Изоляция электрического провода не должна быть повреждена. Если замечено какое-либо повреждение, такое как трещина на изоляционном покрытии, оно должно быть заменено агентством RODEX.

ИНСТРУКЦИИ ПО ТЕХНИКЕ БЕЗОПАСНОСТИ

- Струи высокого давления могут быть опасны. Никогда не направляйте струю воды на людей, домашних животных, электрическое оборудование или саму машину.
- Никогда не пытайтесь чистить одежду или обувь на себе или других людях. Крепко держите распылительную трубку обеими руками.



- Оператор и любое лицо, находящееся в непосредственной близости от места очистки, должны принять меры, чтобы защитить себя от удара обломками, смещенным во время работы.
- Носите защитные очки и защитную одежду во время работы.
- Это устройство предназначено для использования с чистящими средствами, поставляемыми или рекомендованными RODEX. Использование других чистящих средств или химикатов может отрицательно повлиять на безопасность прибора.
- Отключите электропитание перед проведением технического обслуживания.
- Для обеспечения безопасности прибора используйте только оригинальные запасные части

RODEX или одобренные RODEX.

- Шланги высокого давления, фитинги и муфты важны для безопасности прибора. Используйте только шланги, фитинги и муфты, рекомендованные производителем.
- Не используйте прибор, если шнур питания или важные части прибора повреждены, например, предохранительное устройство, шланг высокого давления и спусковой крючок.
- Прибор предназначен для чистки автомобилей, сада и т. д.
- Необходимо использовать соответствующую защиту для ушей.
- Никогда не используйте машину в среде, где может быть опасность взрыва. Если возникнут какие-либо сомнения, пожалуйста, свяжитесь с местными властями.
- Не допускается чистка асбестосодержащих поверхностей под высоким давлением.
- Эту мойку высокого давления нельзя использовать при температуре ниже 5 ° C.

ГЛАВНОЕ СОЕДИНЕНИЕ

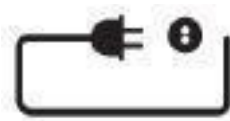

ВНИМАНИЕ!

При подключении мойки высокого давления к электропитанию необходимо соблюдать следующее.

Электромонтаж должен выполняться сертифицированным электриком и соответствовать требованиям МЭК 60364.

Рекомендуется, чтобы электропитание к этому устройству включало либо устройство защитного отключения, которое прервет подачу, если ток утечки на землю превысит 30 мА в течение 30 мс.

ВОДЯНАЯ МУФТА

Подключение к общественной сети должно быть выполнено в соответствии с правилами. Впускной шланг может быть подключен к водопроводу с максимальным давлением в 4 бар.

Эту мойку высокого давления разрешается подключать только к сети чистой воды, если установлен соответствующий предохранитель обратного потока.

Предохранитель типа ВА согласно EN 60335-2-79 подходит противотоку типа ВА. Эксплуатация с помощью всасывания, например, резервуара с дождевой водой, осуществляется без противотока.

Как только вода проходит через клапан ВА, эта вода больше не считается питьевой водой.

ВАЖНО! Всегда используйте воду без грязи внутри. Наличие частиц песка во входящей воде (например, в скважине) следует предотвращать с помощью дополнительного фильтра.

УДЕЛИТЕ ОСОБОЕ ВНИМАНИЕ:

- Изоляция электрического кабеля должна быть безошибочной и без трещин. Если электрический кабель поврежден, его должен заменить авторизованный дистрибьютор RODEX.

ИНСТРУКЦИИ ПО ТЕХНИКЕ БЕЗОПАСНОСТИ

ТЕХНИЧЕСКОЕ ОБСЛУЖИВАНИЕ

ВНИМАНИЕ! Всегда отсоединяйте электрическую вилку от розетки перед техническим обслуживанием или чисткой.

УСТРОЙСТВА БЕЗОПАСНОСТИ

Разгрузочный клапан может снизить давление, если оно превысит заданные значения.

ИСПОЛЬЗОВАНИЕ КОМПОНЕНТОВ

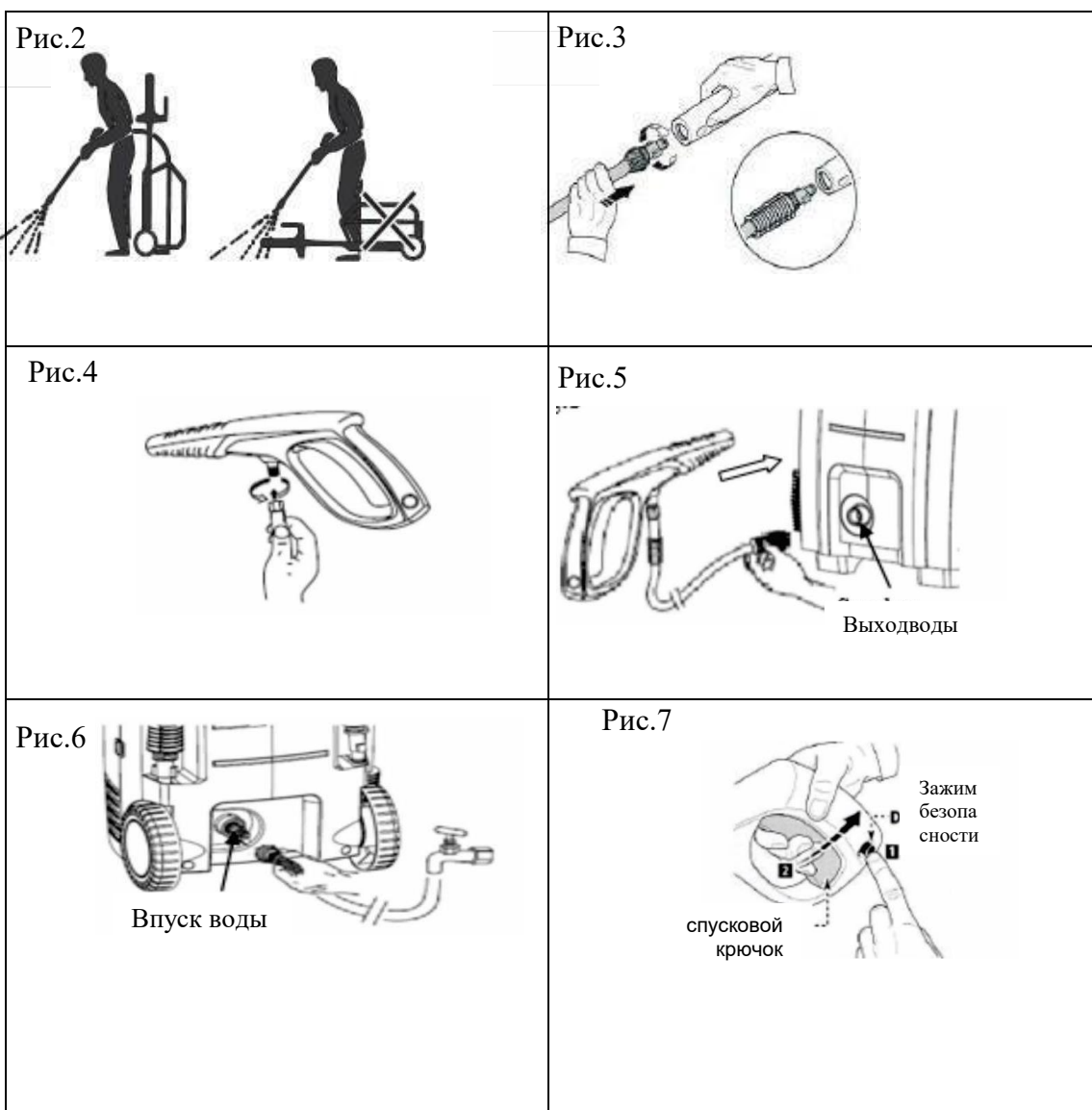

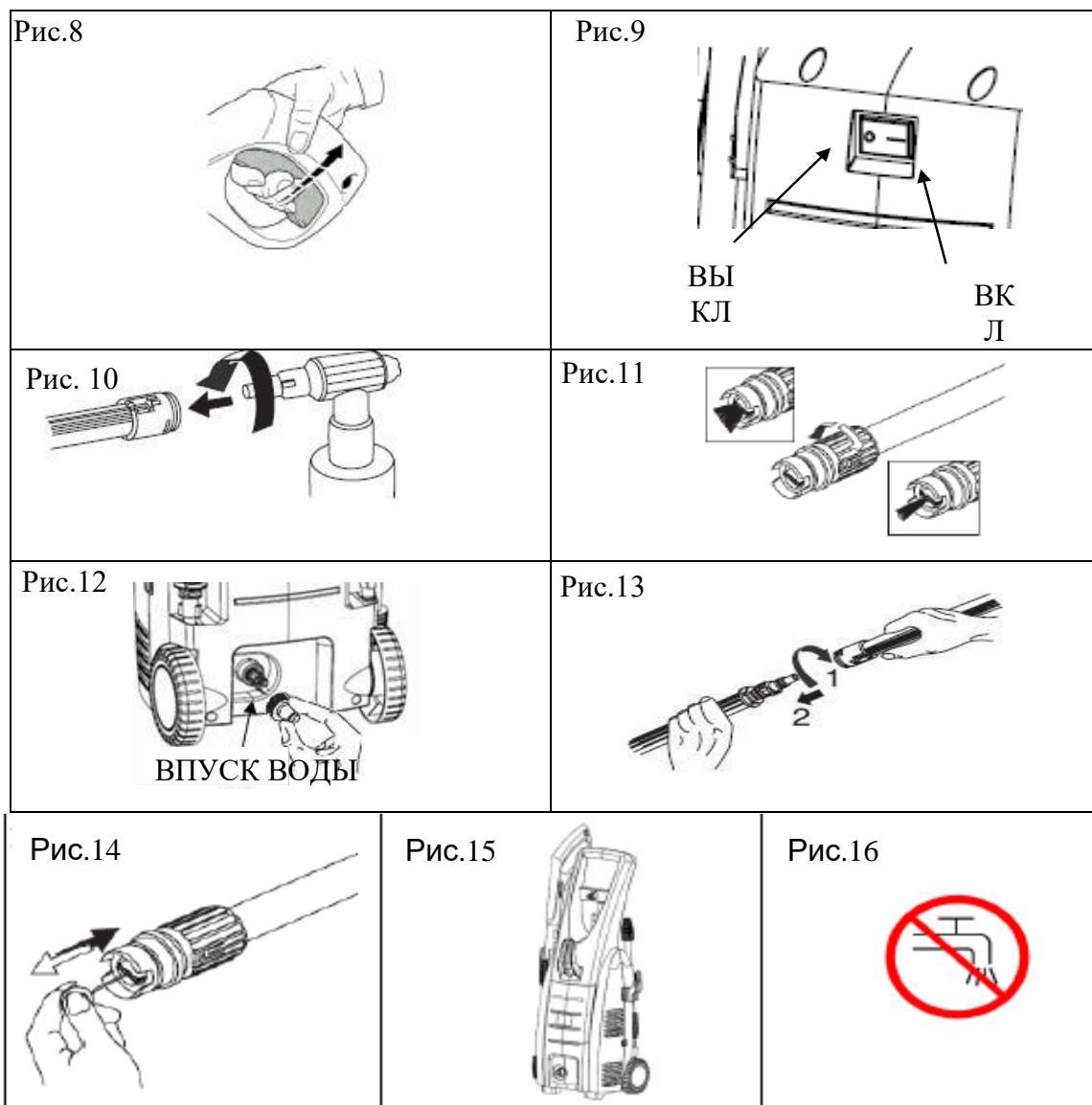

Полностью откройте кран подачи воды.

Отпустите предохранитель РИС.7 и РИС. 8, затем нажмите на спусковой крючок в течение нескольких секунд, чтобы позволить воздуху выйти и сбросить остаточное давление в шланге.

Удерживая кнопку нажатой, нажмите на переключатель, чтобы запустить двигатель РИС.9. При повторном запуске двигателя всегда держите курок нажатым.

ПРИМЕЧАНИЕ:

ДВИГАТЕЛЬ РАБОТАЕТ ТОЛЬКО ТОГДА, КОГДА РАБОТАЕТ СПУСКОВОЙ КРЮЧОК.

Заполните бак для моющего средства до уровня, указанного через впускное отверстие РИС. 10.

ПРАВИЛЬНОЕ ИСПОЛЬЗОВАНИЕ СТАНДАРТНЫХ КОМПОНЕНТОВ

Шайба оснащена регулируемой насадкой. Струйная регулировка от карандаша до вентилятора РИС. 11.

ПРЕДУПРЕЖДЕНИЕ: не регулируйте форсунку, пока зажат спусковой крючок. использование турбо сопло правильно

Для увеличения моющей силы используйте комплект турбо-насадки следующим образом:

Выключите мойку высокого давления. Открутите регулируемую головку и установите турбо-насадку на копые.

Снова включите мойку высокого давления.

РЕКОМЕНДУЕМАЯ ПРОЦЕДУРА ОЧИСТКИ

Растворите грязь, нанеся моющее средство с помощью струи вентилятора на сухую поверхность. На вертикальных поверхностях работайте снизу вверх. Оставьте моющее средство действовать на 1-2 минуты, но не допускайте его высыхания. Примените высоко от поверхности, работая снизу вверх.

Избегайте попадания промывочной воды на нежелательные поверхности.

ХРАНЕНИЕ

(РИС.12 - РИС. 15)

Выключите мойку.

Закройте кран подачи

воды.

После использования остатки моющего средства должны быть удалены из бака.

Сбросьте остаточное давление, нажимая на спусковой крючок, пока из сопла копыя не выйдет больше воды.

Включите предохранитель пистолета. Выньте вилку из розетки.

Перед хранением на зиму эксплуатируйте мойку с неагрессивным / нетоксичным антифризом.

ПРЕДУПРЕЖДЕНИЕ: ПЕРЕД ПОВТОРНЫМ ИСПОЛЬЗОВАНИЕМ ПОЛНОСТЬЮ ПРОМОЙТЕ АППАРАТ

Перед началом работы на мойке отсоедините вилку от розетки электропитания. Чтобы обеспечить хорошую производительность, проверяйте и очищайте всасывающий и моющий фильтры после каждых 50 часов работы РИС. 12.

Очистите сопло с помощью прилагаемого инструмента. Снимите копые с пистолета, РИС. 13, удалите грязь с отверстия форсунки (РИС. 14) и промойте. Следуйте инструкциям. Если у машины есть проблема, она должна быть отремонтирована и проверена службой RODEX.

СИМПТОМ	ПРИЧИНА	РЕКОМЕНДУЕМОЕ ДЕЙСТВИЕ
Нет всасывания моющего средства - агрегата с баками	Сопло копыя не находится под низким давлением Удлинительный шланг высокого давления или шланг высокого давления слишком большой Инжектор забит насосом	Сдвиньте сопло копыя в положение низкого давления или поверните кольцо против часовой стрелки. Снимите удлинительный шланг высокого давления или используйте шланг высокого давления короче 750 см. Позвоните своему дилеру
Нет всасывания моющего средства - агрегата со съемными аппликаторами	Аппликатор моющего средства засорен	Очистите аппликатор теплой водой Замените аппликатор
Блок начинает дымить	Перегретый, перегруженный или поврежденный двигатель	Выключите и позвоните своему дилеру
Мойка высокого давления не запускается	Блок находится под давлением Неправильно подключена вилка или неисправна электрическая розетка Удлинитель слишком длинный или слишком маленький размер провода Слишком низкое напряжение питания. Сработал термозащитный выключатель.	Нажмите на спусковой крючок пистолета-распылителя. Проверьте вилку, розетку и предохранитель. Снимите удлинитель. Проверьте, соответствует ли напряжение основного источника питания. Выключите блоки и дайте двигателю остыть
Насос не достигает необходимого давления	Засорен фильтр на входе воды. Насос всасывает воздух из шлангов. Сопло изношено или имеет неправильный размер Сопло в положении моющего средства Разгрузчик засорен или изношен Клапан забит или изношен	Очистите фильтр поступающей воды Убедитесь, что соединения и стопорное кольцо надежно затянуты. Позвоните своему дилеру Поверните кольцо по часовой стрелке. Позвоните своему дилеру Позвоните своему дилеру
Колеблущееся давление	Насос всасывает воздух Засорена насадка Клапаны загрязнены, изношены или застряли.	Проверьте надежность соединения. Очистите наконечник. Позвоните своему дилеру Позвоните своему дилеру
Машина останавливается	Удлинитель слишком длинный или слишком маленький размер провода Тепловой защитный выключатель сработал из-за перегрева	Снимите удлинитель. Убедитесь, что напряжение питания соответствует техническим характеристикам.

ARMENIAN

Լվացող սարքերը (Կարշեր)

RDX712M – X712M

Ապրանքի միավորները

1. Անջատիչը On/Off
2. Օդափոխության անցքեր
3. Ջրի մուտք
4. Ջրի ելք
5. Բռնակ
6. Էլեկտրական մալուխ
7. Սփրեյի գլխիկ
8. Սփրեյի ատրճանակ
9. Սփրեյի ձգան
10. Կոճ

Օգտագործման տարածքներ

Բարձր ճնշման լվացող սարքը նախատեսված է տան, ավտոմեքենաների, մոտոցիկլերի, լողավազաների, կցասայլակների, աղյուսեղենների և այլնի համար:

Տեխնիկական հատկանիշներ

Ուժ	2100W
Պաշտպանություն	II
Պաշտպանական խումբ	IPX5
ճնշում	110 Bar
Մախ. ճնշում	165 Bar
Մախ. ներսի ճնշում	4 bar (0,4 MPa)
Աշխատանքի հոսանքի տարիք	6,0 L/min
Մախ. հոսանքի տարիք	7,5 L/min
Ճկախողովակի երկարություն	5 metre
Աղմուկի մոժը	LwA=93dB (A)
Քաշ	19 Kg

Անվտանգ ու թյան կարեւոր հրահանգներ

Ցուցումներն ընդհանրապես կարեւոր են օգտագործվող նշաններին

Մինչեւ բարձր ճնշման վացող սարքը հեղուկի առաջին մեկնարկը, դուք պետք է ուշադիր կարդացեք այս հրահանգը: Պահեք հրահանգները հետագայում օգտագործելու համար:



Այս նշանը անվտանգ ու թյան վերաբերյալ հրահանգ է, որ պետք է կանխել մարդկանց վտանգը:



Այս նշանը անվտանգ ու թյան վերաբերյալ հրահանգ է, որ պետք է խուսափեն արտադրանքի կորստից եւ արտադրանքի վնասներից:



Այս նշանը անվտանգ ու թյան վերաբերյալ հրահանգ է, որ պետք է հետեւեն սարքի վնասը եւ դրա կատարմանը:

Թույլ մի տվեք այն մարդկանց, ովքեր չեն պատրաստվել բարձր ճնշման վացող սարքը օգտագործելու չեն կարդացել հրահանգները, աշխատել արքով: Այս սարքը նախատեսված է երեխաների կամ այլ անձանց կողմից, առանց օգնության կամ վերահսկողության, եթե նրանց ֆիզիկական, զգայական կամ մտավոր ունակությունները թույլ չեն տալիս նրանք օգտագործել անվտանգ: Երեխաները պետք է վերահսկվեն այնպես, որ նրանք չեն խաղում սարքի հետ: Նախքան մեքենան սկսելը, խնդրում ենք ուշադիր ստուգել թերությունները: Եթե որեւէ բան էք գտնում, մի սարքը միացրեք եւ կապվեք ձեր **RODEX** դիստրիբյուտորի հետ:



Նախքան բարձր ճնշման վացող սարքը բացելը, ստուգեք, արդյոք սարքում որեւէ սխալ կամ անսարքություն կա: Եթե խնդիր կա, մի միացրեք այն եւ անմիջապես կապվեք **RODEX** գործակալության հետ:

Էլեկտրական արերը չպետք է վնասվի: Եթե վնասվածքը նկատվում է, ինչպես օրինակ մեկնարկի սկզբում ծածկույթի ճեղքը, այնպետք է փոխարինվի **RODEX** գործ

ակալ ու թյան կողմից:

Անվտանգ ու թյան հրահանգներ

- Բարձր ճնշման շիթելը կարող են վտանգավոր լինել: Երբեք մի ուղղորդել քջրային ռեակտիվները մարդկանց, կենդանիների, էլեկտրական սարքավորման կամ սարքին:
- Երբեք փորձեք մաքրել սարքով ձեր հագուստը եւ կոշիկը ինքներդ կամ այլ մարդկանց վրա:
- Ամուր պահեք հեղուկացիք խողովակը երկու ձեռքերով:



Օպերատորը եւ մաքրման վայրի անմիջական հարեւան ու թյամբ գտնվող ցանկացած անձ պետք է միջոցներ ձեռնարկի, որպեսզի պաշտպանվեն իրենց շահագործման ընթացքում կեղտի բեկորներից խուսափելու համար:

• Օգտագործեք ակնոցներ եւ պաշտպանիչ հագուստներ շահագործման ընթացքում:

• Այս սարքը նախատեսված էր մաքրող միջոցների օգտագործման համար: առաջարկված RODEX-ի կողմից: Այլ մաքրող սարքերի կամ քիմիկալների թերի օգտագործումը կարող է բացասաբար անդրադառնալ սարքի անվտանգ ու թյանը:

• Անջատեք էլեկտրաէներգիայի մատակարարից մինչեւ ստուգելը տեխնիկական օգտագործման սպասարկումը:

• Գործիքի անվտանգ ու թյանը ապահովելու համար, օգտագործեք միայն RODEX-ի օրինակ կամ հաստատված RODEX-ի պահեստամասեր:

• Բարձր ճնշման ճկուն խողովակները, կցամասերը եւ ազույցները կարելի է սարքի անվտանգ ու թյան համար: Միայն օգտագործեք արտադրողի կողմից առաջարկվող ճկուն խողովակները, կցամասերը եւ ազույցները:

• Մի օգտագործեք սարքը, եթե վնասված է մատակարարման լարը կամ կարելի է որ մասերը, օրինակ, անվտանգ ու թյան սարքի բարձր ճնշման ճկախողովակը եւ ձգողատրանսկը:

• Սարքը նախատեսված է մեքենաների, այգիների եւ այլնի համար մաքրելու համար:

• Պետք է կիրառել ակնաչի համապատասխան պաշտպան ու թյանը:

• Երբեք մի օգտագործեք մեքենան այնպիսի միջավայրում, որտեղ պայթյունի վտանգ կա:

• Ասբեստ պարունակող մակերեսների մաքրումը բարձր ճնշման տակ թույլ չի տրվում:

• Այս բարձր ճնշման լվացող սարքը չպետք է օգտագործվի 5°C-ից ցածր ջերմաստիճանում:

Ցանցային միացում

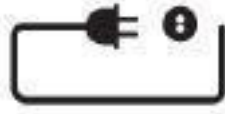

Չգուշացում!

Միացնելով բարձր ճնշման լվացող սարքը էլեկտրական տեղադրումը պետք է հետևել հետևյալը:

Էլեկտրական տեղադրումը պետք է իրականացվի հավաստագրված էլեկտրիկի կողմից եւ համապատասխանի IEC 60364 պահանջներին:

Խորհուրդ է տրվում, որ այս սարքի էլեկտրական ցանցը պետք է ներառի կամ մնացորդային ընթացիկ սարքը, որը կտրամադրի մատակարարումը, եթե հոսանքի հոսքը 30 մագերազանցի 30 մԱ-ը:

Չրիմիացում

Ցանցային միացումը պետք է իրականացվի կանոններին համաձայն: ճկախովակը կարելի է միացնել ջրամատակարարման համակարգին՝ առավելագույն ճնշմամբ 4 բար:

Տիպի BA ըստ նախնական EN 60335-2-79: համապատասխան վերադարձի ճնշման տեսակ BA:

ԿԱՐԵՎՈՐ. Միշտ օգտագործել ջրը կեղտոտներում: Ավագի մասնիկներին առկայություն մոտեցրած (օրինակ, ջրհորի մեջ) պետք է միացնել լրացուցիչ գտիչ:

Հատկապես ստուգեք.

• Էլեկտրական մալուխի մեկուսացումը պետք է լինի անսխալական եւ առանց ճաքերի: Եթե էլեկտրական մալուխը վնասված է, այն պետք է փոխարինվի լիազորված RODEX դիստրիբյուտորով:

Անվտանգության հրահանգներ

Պահպանում

Չգուշացում! Միշտ անջատեք էլեկտրական հոսանքի վարդակից մինչև տեխնիկական սպասարկումը կամ մաքրումը:

Անվտանգության սարքեր

Բեռնաթափումի փականը կարող է նվազեցնել ճնշումը, եթե այն գերազանցի նշված արժեքները:

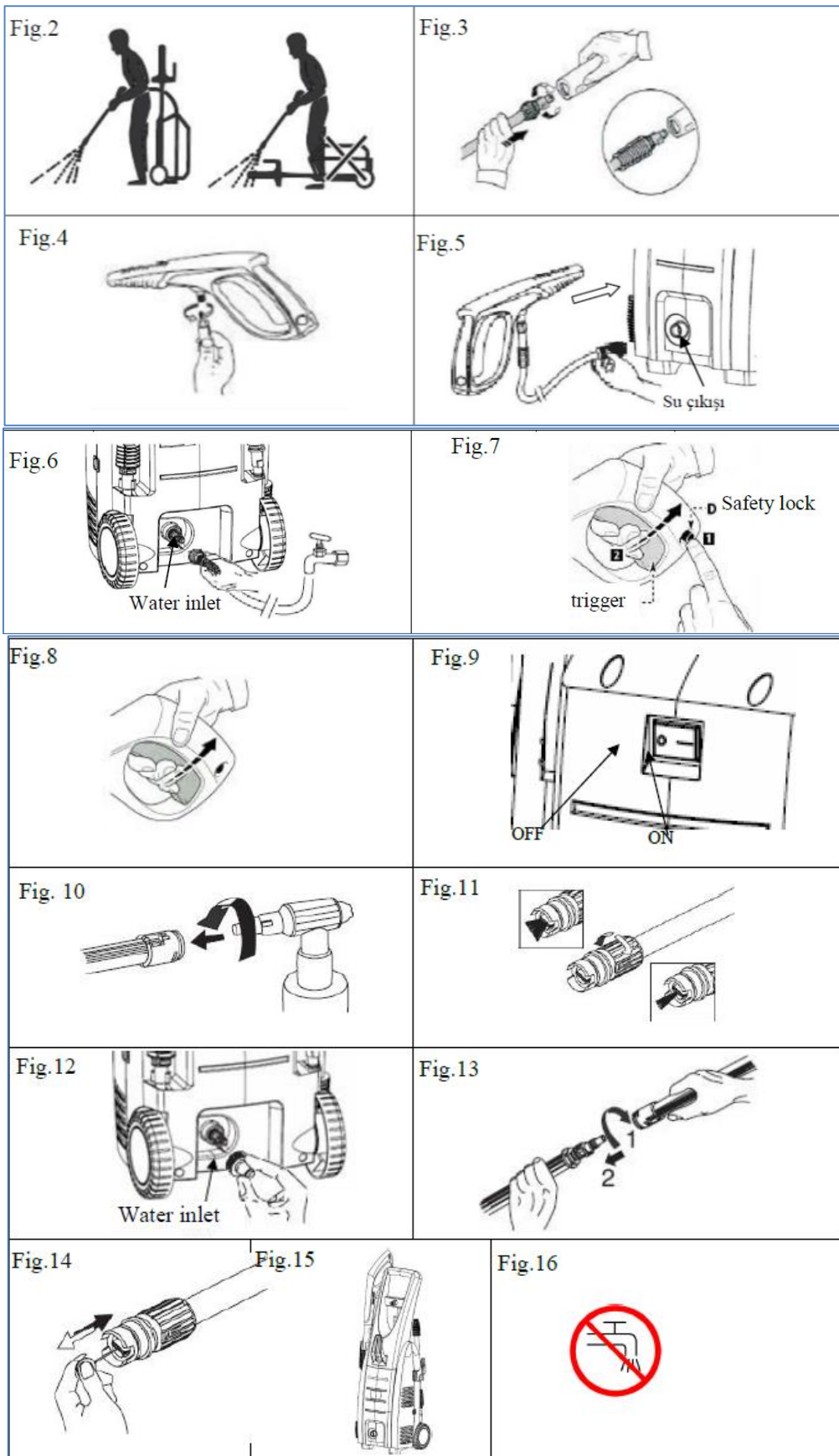

Լինովինբացեքըրիծորա

կը :

Բացեք անվտանգու թյ ան կողպեքը ՖԻԳ-ի 7-րդ եւ FIG. 8, ապաքաշեք ձգան մի քանի վայրկյան, որպեսզի օդը փախչի եւ ազատի ճնշմանը

ճկախողովակներում : Անջատեք կոճակը եւ սեղմել շարժիչը սկսելու կոճակը : Երբ շարժիչը վերագործարկվի, միշտ պահել ձգան սեղմված :

ՆՇՈՒՄ:

Շարժիչը միայն աշխատում է, երբ ձգան սեղմված է :

Լրացրեք բարը լվանալու համար, այն մակարդակին որը նշվում է ՖԻԳ-ի մ ու տքի մոտ : 10

Մտան դար տ պար ազ ան երի ճի շտ օգ տագ որ ծ ու մ ը

Լվացող սարքը ու նիկարգավորող վարդակ : Կարգավորում է շիթելի մ ատիտից մինչեւ օդափոխիչ ՖԻԳ. 11

ն ախազ գ ու շ ագ ու մ . Չի կարգավոր ու մ ծ այ ր ափողակը մինչեւ ձգան

սեղմված չի, ստուգեք օգտագործելու ցանաջ :

Մեծացնել համար լվացման հզորությունը օգտագործեք տուրբո գլխադիրի հավաքածու ինչպիսիք են . Անջատեք բարձր ճնշման լվացող սար քը : Անջատեք կարգավորող գլուխը եւ տեղադրեք տուրբո

գլխադիրը նիզակի վրա :

Նորից միացրեք բարձր ճնշման լվացող սարքը :

Խո ր հ ու ր դ ն ե ր մ աք ր ե լ ու ը ն թ աց ա կ ար գ ի ց

Լվանալ կեղտը, կիրառելով մաքրող միջոցով, օդափոխիչի վրաչորմակ երեսին : Ուղղահայաց մակերեսներին վրա աշխատեք ներքեւից

վերեւ : Թողնել մաքրող միջոցը գործել 1-2 րոպե,

բայց թույլ միտվեք, որ այնչորանա : Խոլ սափեք լվացվող ջրերը

թողնել անցանկալի մակերեսներին :

Պահպանում (FIG.12 –FIG. 15)

Անջատեք լվացող սարքը :

Անջատեք

ջրամատակարարման ծորակը : Օգտագործելուց հետո մաքրող

միջոցներին մնացորդները պետք է հանվեն բարից : Անջատեք ատրճանակի անվ

տանգու թյ ան կողպեքը : Անջատեք լարման լարը : Օգտագործեք

լվացքի մեքենան չհրկիզվող / ոչ թունավոր

հակասառեցուցիչով՝ մինչեւ ձմռանը պահելու համար :

Չգ ու շ ագ ու մ . Նախքան ամբողջովին օգտագործումը մաքրեք բոկը :

Նախքան սարքը լվանալը անջատեք վարդակից :

Լավ կատարում ապահովելու համար ստուգեք եւ մաքրեք ջրերը եւ

լվացքի ֆիլտրերը, յուրաքանչյուր 50 ժամվա ընթացքում օգտագործեք

FIG. 12. Մաքրեք ծայրափողակը համապատասխան գործիքի

միջոցով : Հեռացրեք ատրճանակից, FIG. 13, հեռացրեք ցանկացած փոսը վար

դակ անցքից (FIG 14) եւ լվանալ : Հետեւեք հրահանգներին : Եթե

մեքենան խնդիրներ ունի, այն պետք է վերանորոգվի եւ ստուգվի

RODEX ծառայությունում :

GEORGIAN

მაღალი წნევის სარეცხი ხელსაწყო

მოდელი

RDX712M

ტექნიკური მონაცემები

- ზაზვა 230 ვ/50ჰერც
- სიმძლავრე 2100 ვ
- წნევა 110 ბარი
- მაქსიმალური წნევა 165 ბარი
- ნაკადი 7,5 ლ/წთ

ნაწილების დასახელება

1. საჭე
2. წყლის შემყვანის დამკავშირებელი
3. ფილტრი
4. ყუთი
5. ხრახნი
6. შუბის დამჭერი
7. დასაბეგრი ბოთლი
8. სახელური
9. ტუმბოს დასუფთავების ნემსი
10. დამჭერი შლანგი
11. ჩამრთველი სადენი
12. მაღალი წნევის შლანგი
13. უსაფრთხოების საკეტი
14. საშხურის სახელური
15. შუბი

გამოყენების არეალი და ვარგისიანობა

ეს "RTM711" მაღალი წნევის სარეცხი ხელსაწყო შექმნილია და გაუმჯობესდა სახლის და ქვემოთ ჩამოთვლილ სფეროებში გამოყენებისთვის.

ავტომობილის, მოტოციკლის, ნავის, ტრაილერის, სახლის შიდა ეზო, ავტო სადგომი, ეზოს ქვების, ხის აქსესუარების, აგურის შენობების, ბარბიკიუს, ბაღის ავეჯის გასარეცხად.

ხელსაწყო გამოყენების ხანგრძლივობა 5 წელს შეადგენს

დეტალური ტექნიკური მონაცემები:

რეიტინგული ძაბვა	AC220 – 240V , 50Hz
რეიტ. შემაჯავლი სიმძლავრე	2100W
დაცვის კლასი	II
ხარისხის დამცავი	IPX5
რეიტინგული წნევა	110Bar(11Mpa)
მაქს. წნევა	165Bar(15Mpa)
რეიტინგ. ნაკადი	4 ლ/წთ
მაქს. ნაკადი	6 ლ/წთ
მიმწოდი შლანგის სიგრძე	7,5 მეტრი
ელექტრო სადენის სიგრძე	5მეტრი
რეიტინგული ტემპ.	0-40°C
მაქს.შესვლის წნევა	0.7MPa
ხმოვანი წნევის დონე გაურკვეველი	LpA=77 dB(A) KPA=3dB
ხმის სიმძლავრის დონე გაურკვეველი;	LwA=97dB (A)
ვიბრაციის ღირებულება	$a_h=1.8m/s^2$ $K_{ah}=0.05m/s^2$
წონა	19კგ

**უსაფრთხეობის მნიშვნელოვანი
ინსტრუქციები ინსტრუქციაში
გამოყენებული სიმბოლოები**

ზოგიერთი შემდეგის სიმბოლო შეიძლება გამოყენებული იქნეს ამ ინსტრუქციაში, იმისათვის რომ უსაფრთხოდ იმუშაოთ ამ ხელსაწყოთი. გთხოვთ შეისწავლოთ ეს სიმბოლოები. თქვენი ხელსაწყო სპირველი გამოყენების დროს აუცილებლად წაიკითხეთ ინსტრუქცია ყურადღებით. შეინახეთ ინსტრუქცია შემდეგი გამოყენებისთვის.



უსაფრთხოების ინსტრუქციაში აღნიშნული ეს სიმბოლო ნიშნავს საფრთხის თავიდან აცილებას.



უსაფრთხოების ინსტრუქციაში აღნიშნული ეს სიმბოლო მიუთითებს, ხელსაწყო დაზიანების თავიდან არიდებას.



ეს სიმბოლო მიუთითებს რჩევებს სამუშაოს გასაადვილებლად და უსაფრთხო სამუშაოს განსახორციელებლად.

არ დართოთ ნება გამოიყენონ ეს ხელსაწყო მათ ვინც არ იცის გამოყენება და არ წაუკითხიათ გამოყენების ინსტრუქცია. ეს მოწყობილობა არ არის განკუთვნილი, რომ გამოიყენონ ბავშვებმა უფროსების გარეშე, როდესაც მათ არ აქვთ ხელსაწყო მიზნობრივად გამოყენების უნარი. ბავშვს უნდა ზედამხედველი, რომ ხელსაწყო არ გამოიყენოს სათამაშოდ. სანამ

დაიწყებთ ხელსაწყოთი მუშაობას დეტალურად შეამოწმეთ ხელსაწყო. თუ აღმოაჩინეთ რაიმე დაზიანება არ გამოიყენოთ ხელსაწყო და დაუკავშირდით თქვენი ფირმის RODEX დისტრიბუტორს.

განსაკუთრებით შეამოწმეთ:

ელექტრო კაბელის იზოლაცია, რაიმე ზიანი ან ხარვეზების ხომ არ აქვს. თუ კაბელი დაზიანებულია, უფლებამოსილმა პირმა RODEX უნდა შეცვალოს და აღადგინოს.

უსაფრთხოების წესები

- მაღალი წნევის ნაკადი შეიძლება იყოს საშიში. არასოდეს მიმართოთ წყლის ნაკადი პიროვნებას, შინაურ ცხოველებს, ელექტრო ხელსაწყოებს და თავად ხელსაწყოს.
- არასოდეს სცადო ტანსაცმლის ან ფეხსაცმლის გარეცხვა.
- დაიჭირეთ მშხეფავი შუბი მტკიცედ ორივე ხელით.
- ოპერატორებმა და ყველა ვინც სამუშაო ადგილის სიახლოვეს არის, უნდა დაიცვან სისუფთავის და თავდაცვის ზომები, რათა დაიცვან თავი უეცრად ხელსაწყოს მოხმარების დროს გამოსროლილი ნამსხვრევებისგან.
- ატრეთ დამცავი სათვალე და დამცავი ტანსაცმელი.
- ხელსაწყო დამზადებულია ზედაპირების გასაწმენდად და RODEX ის მიერ რეკომენდირებული ზედაპირების გასაპრიალებლად.
- გამოაერთეთ ხელსაწყო ელექტრული დენის წყაროდან, სანამ ახორციელებთ რაიმე მოქმედებას ხელსაწყოთი.
- რომ დარწმუნდეთ ხელსაწყოს უსაფრთხოებაში, გამოიყენეთ ორიგინალი ინსტრუმენტები მოწოდებული RODEX ის მიერ.
- მაღალი წნევის შლანგები, ალმატურის შეერთება ძალიან მნიშვნელოვანია ხელსაწყოს უსაფრთხოებისთვის. გამოიყენეთ მხოლოდ რეკომენდირებული შლანგები და ალმატურა.
- არ გამოიყენოთ ხელსაწყო რომელსაც ყველაზე მნიშვნელოვანი ნაწილი, საბელი, აქვს დაზიანებული. მაგ: უსაფრთხოების მოწყობილობა, მაღალი წნევის შლანგი და ჩამრთველი იარაღი.
- მოწყობილობა განკუთვნილია მანქანების და ბაღების გასაწმენდად.
- გამოიყენებული უნდა იყოს ყურის შესაბამისი დამცავი საშუალება.
- არ გამოიყენოთ ხელსაწყო იმ გარემოში სადაც აფეთქების საშიშროება არსებობს. თუ რაიმე ეჭვი გაგიჩნდათ გთხოვთ დაუკავშირდეთ ადგილობრივ ხელისუფლებას.
- დაუშვებელია აზბესტის შემცველი ზედაპირის მაღალი წნევით მოპრიალება.
- მაღალი წნევით მრეცხავი არ უნდა გამოიყენოთ როდესაც წნევა 0 გრადუს ცელსიუსზეა.

დენის ცენტრალურიკავშირი

გაფრთხილება

უნდა იყოს დაფიქსირებული შემდეგი, როცა მაღალი წნევის მრეცხავი დაკავშირებულია ელექტრო შემაერთებელში.

ელექტრო დამონტაჟება უნდა იყოს გაკეთებული კვალიფიციური და მცოდნე ხელოსნის მიერ და უნდა შეესაბამებოდეს I EC 364. რეკომენდირებულია, ელექტრო ენერჯის მიწოდება ამ მოწყობილობისათვის იმ რაოდენობით, რომელიც არ შეუშლის ხელს მიმდინარე გაუონვას დედამიწაზე, რომელიც აღემატება 30 მა,30მს

წყლის დამაკავშირებელი

კავშირი მთავარი ხელმისაწვდომი წესრიგის გამოყენების მიხედვით შემშვები შლანგი უნდა იყოს დაკავშირებული მაქსიმალურ წნევასთან 10 ბ.



ეს მაღალი წნევის სარეცხი მანქანა შეიძლება დაკავშირებული იყოს მართლაც სასმელი წყლის ონკანთან, როდესაც უკანა მხარის გამომფრქვევი შუბი არის დაინსტალირებული, სიმბოლო BA EN 1717 მიხედვით. უკანა ნაკადის გამომშვები შუბი, შეგიძლიათ შეუკვეთოთ მითითებულ ნომერზე 106411177. უკანა ნაკადის ხელსაწყო და მაღალი წნევის სარეცხი მანქანას შორის შლანგის სიგრძე უნდა იყოს არა ნაკლებ 10 მეტრი.

შეწოვის ოპერაცია ხორციელდება უკანა ნაკადის ინსტრუმენტის გარეშე. რეკომენდირებული შეწოვის კომპლექტი: 12641138.

როდესაც წყალი შევა BA ნაწილში, იცოდეთ რომ ეს წყალი დასაღვეად აღარ გამოიყენება.

მნიშვნელოვანია: გამოიყენეთ მხოლოდ სუფთა წყალი ყველანაირი დანამატის გარეშე. თუ არის საშიშროება იმისა, რომ ქვიშა იყოს წყალში გაშვებული, მაშინ უნდა დაამაგროთ ფილტრები.

შენახვა

გაფრთხილება: ყოველთვის გამოაერთეთ ელექტო შემყვანიდან სანამ ასუფთავებთ და წმენდავთ.

უსაფრთხოების მოწყობილობები

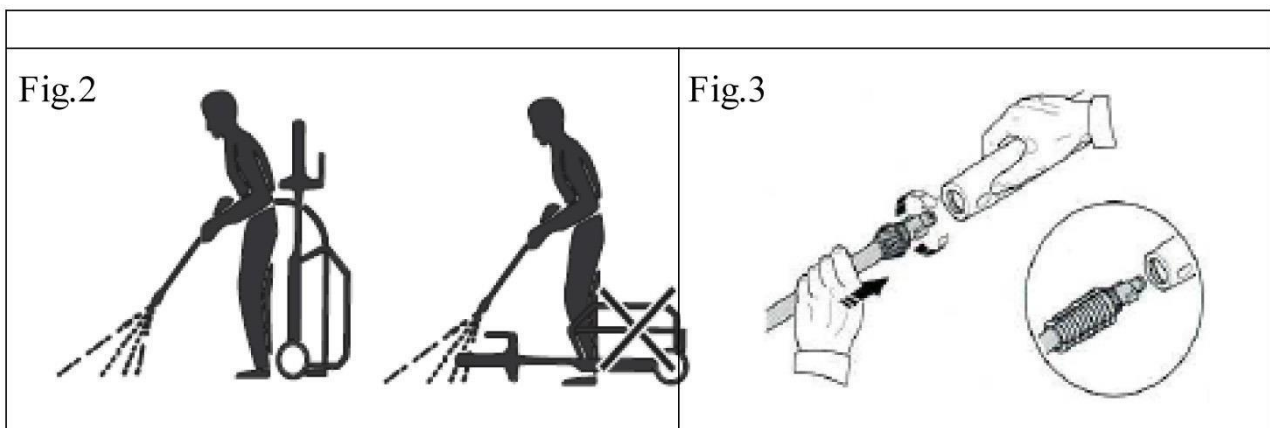

Fig 4

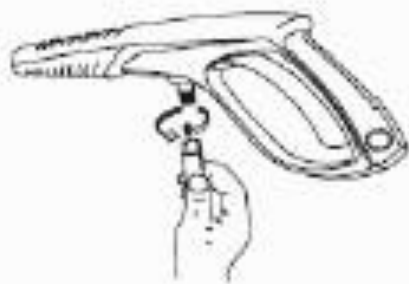

Fig 5

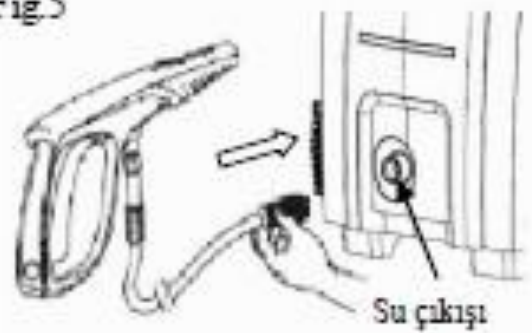

Fig 6

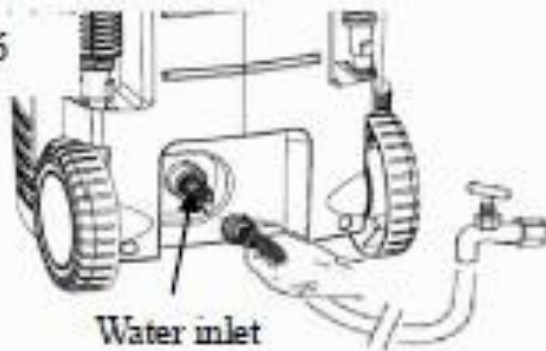

Fig 7



Fig 8



Fig 9

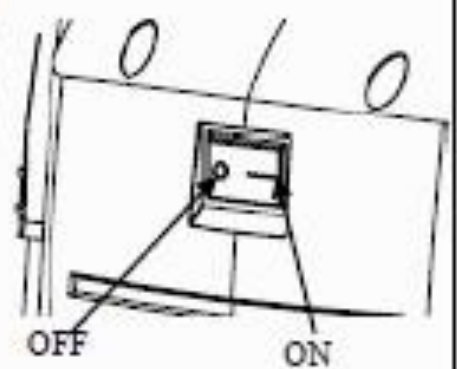
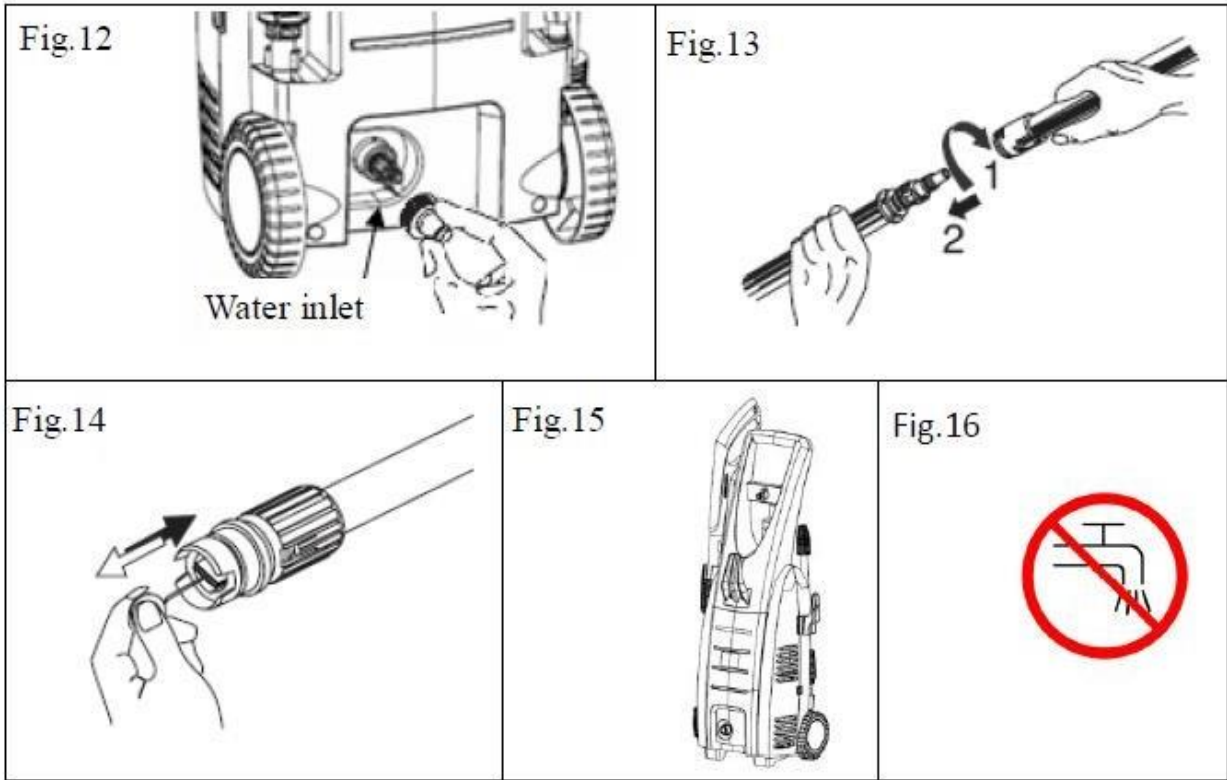

Fig 10



Fig 11





ოპერაციები

ჩართეთ წყლის მიმწოდებელი სრულად. გაუშვით უსაფრთხოების საკეტი სურ. 7 და სურ. 8, დააჭირეთ რამდენიმე წამით გამომწვევლი ლაკს, რათა მოხდეს ჰაერის გამოშვება, რასაც ასრულებს წნევის შლანგი. გეჭიროთ თითი, და დააჭირეთ ასევე ჩამრთველს, რათა ამუშავდეს ძრავა სურ. 9 როდესაც თავიდან ტვირთავთ ძრავას, ყოველთვის გქონდეთ დაჭერილი ხელი გამომწვევზე.

შენიშვნა :
 მოტორი მხოლოდ მაშინ მუშაობს როდესაც ტრიგერი ჩართულია

შეავსეთ სარეცხი ავზი მითითებულ დონემდე სურ. 10 სწორი გამოყენება და სტანდარტული აქსესუარები სარეცხი აღჭურვილი მარეგულირებელი ტუმბოთი.
 ? მფრქვევანა მოწესრიგებული ტუში.

გ ა ფ რ თ ხ ი ლ ბ ა : ა რ შ ე ც ვ ა ლ თ ტ უ მ ბ ო მ ი უ ხ ე და ვ ა დ ჩ ა მ კ ე ტ ის ა
ს წ ო რ ა დ გ ა მ ო ი ყ ე ნ ე თ ტ უ რ ბ ო ს ა ვ ზ ი

სარეცხიწნევის მაღლის გაზრდისათვის გამოიყენეთ ტუმბოს ნაკრები შემდეგნაირად. გამორთეთ მაღალი წნევის მანქანა, მოხსენით რეგულირებული გამწმენდი, მოარგეთ ტუმბო და ჩართეთ მაღალი წნევის სარეცხი მანქანა ისევ.

დასუფთავების რეკომენდირებული პროცედურა

მოაშორეთ ჭუჭყი, ვერტიკალურ ზედაპირზე, იმუშაოს უკანა მხარემდე. დატოვეთ სარეცხი მოწყობილობა რომ იმუშაოს 1–2 წუთის განმავლობაში, მაგრამ არ გამოაშროთ. იმუშავეთ მაღალი ზედაპირზე მხოლოდ უკანა მხრიდან. მოერიდეთ წყლის მიშხეფებას არასასურველ ზედაპირზე. შენახვა სურ: 12–15 გამორთეთ მრეცხავი. გამორთეთ წყლის მიწოდების ჩამრთველი. გამოყენების შემდეგ, ამოიღეთ დარჩენილი სარეცხი ავზიდან. გამორთეთ დარჩენილი წნევის მიწოდებამანამდე სანამ არ შეჩერდება წყლის მიწოდება. ამოიღეთ ჩამრთველი ბუდიდან. შეინახეთ სარეცხი მანქანა ანტი-კოროზიულ, ანტი-ტოქსიკურ და ანტიფრიზში სანამ ზამთრისთვის შეინახავთ.

გ ა ფ რ თ ხ ი ლ ბ ა : ს ა ნ ა მ მ ე ო რ ე დ გ ა მ ო ი ყ ე ნ ე ბ თ ხ ე ლ ს ა წ ყ ო ს , მ ა ნ ა მ დ ე დ შ ა ლ თ
ნ ა წ ი ლ ბ ა დ

სანამ იმუშავეთ ხელსაწყოთი, გამოაერთეთ ჩამრთველი, ელექტრული დამაკავშირებელიდან, რომ დარწმუნდეთ სამუსაოს კარგი შესრულებისთვის. შეამოწმეთ და გაასუფთავეთ დაზიანებლინაწილები ყოველ 50 საათში ერთხელ. სურ 12 გაწმინდეთ ტუმბო ზუსთი გამოყენების საწმენდით. ამოიღეთ შუბი იარაღი. სურ 13, ამოიღეთ ჭუჭყი ნებისმიერი ტუმბოს მილებიდან. სურ 14 მიყევით ინსტრუქციას. თუ ხელსაწყოს აქვს პრობლემები უნდა აღდგეს და გამოიცვალოს RODEX სამსახურის მიერ.

სიმპტომები	მიზეზი	რეკომენდირებული მოქმედება
მანქანა არ ირთვება	მანქანა არ არის შეერთებული დეფექტური ჩამრთველი აფეთქდა ჩასაერთებელი გაფუჭებულია სადენი	ჩართეთ მანქანა სცადეთ სხვა ჩამრთველი გამოცვალეთ დეფექტური ჩამრთველი გამორთეთ სხვა მანქანები, სცადეთ დამაგრძელებელი სადენის გარეშე
წნევის მერყეობა	აირის შემწოვი ტუმბო ბინძური სარქველების გაჭედვა მოხდა არ აქვს ტუმბოს ბეჭდები	შეამოწმეთ რომ შლანგი და აირი დაკავშირებულია კარგად დასუფთავება და შეცვლა ეხება ადგილობრივ დისტრიბუტორს დასუფთავება და შეცვლა ეხება ადგილობრივ დისტრიბუტორს
მანქანა გაჩერდა	მცველი აფეთქდა მცდარი მაგისტრალური ძაბვა თერმული სენსორით გააქტიურებული ტუმბოს ნაწილობრივ დაბლოკვა	შეცვალეთ დამცველი, გამორთეთ სხვა მანქანები. შეამოწმეთ რომ მაგისტრალური ძაბვა შეესაბამება წყლის სპეციფიკაციას. დატოვეთ სარეცხი მანქანა ჩართული 5 წუთის განმავლობაში. დაასუფთავებთ ტუმბო.
მცველი აფეთქდა	მცველი ძალიან პატარაა	შეცვალეთ და დააინსტალირეთ უფრო მარალი ამპერმეტრი. და შეგიძლიათ ცადოთ დამაგრძელებელი
		სადენის გარეშე.
მანქანა პულსირებს.	აირია შემშვებ შლანგში წყლის საფილტრი დაბლოკილია დამცველი ნაწილობრივ დაიბლოკა	ამუშავეთ მანქანა და ნება დართეთ იმუშაოს ტრიგერიით რეგულარული სამუშაო წნევის აღდგენისთვის შეამოწმეთ რომ წყლის მიწოდება შეესაბამება საჭირო სპეციფიკაციებს. მოერიდეთ გამოყენებულ გრძელ წვრილ შლანგებს (მინ) გაასუფთავეთ ტუმბო გაასუფთავეთ ფილტრი და გაასუფთავეთ შლანგი
მანქანა ჩერდება და ირთვება თავისით ხშირად	ტუმბო/საშხური იარღი ჩამოდის ცენტრში	დაუკავშირდით უახლოეს სამსახურს
მანქანა ირთვება მაგრამ წყალი არ გამოდის	ტუმბო/შლანგი ან აქსესუარები არის გაყინული არ მარაგდება წყლით	დაელოდეთ სანამ არ გალღვება ტუმბო/სასხური და აქსესუარები დააკავშირეთ წყლის შემშვები გაასუფთავეთ ფილტრი

	წყლის ფილტრი დაიბლოკა ტუმბო დაიბლოკა	გაასუფთავეთ ტუმბო
--	--	-------------------